

Káča

Omer Shalev

diagram: Ondřej Cibulka

Omer Shalev v současnosti působí jako člen publikační komise origami společnosti USA - Origami USA, OUSA. Každý týden se komise schází a testuje diagramy, které dorazily do redakce k publikování. V roce 2003 Omer vydal ve sborníku OUSA tento roztomilý akční model. Otiskl ovšem ručně načrtnutý diagram, který je sice elegantní, ale není úplně vhodný pro začátečníky. Nabízíme vám tento model s překresleným diagramem a laskavým Omerovým svolením.

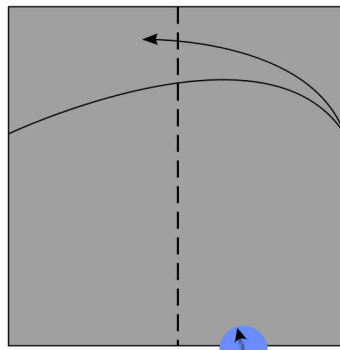

1 přeložíme napůl a rozložíme, zopakujeme na druhé straně

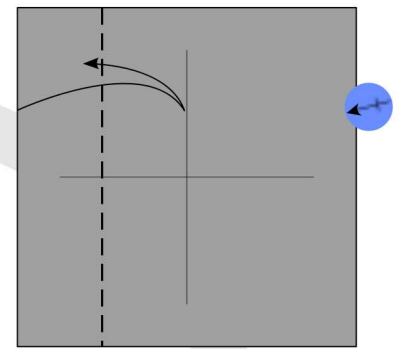

2 hranu přeložíme ke středu a rozložíme, zopakujeme na protější straně

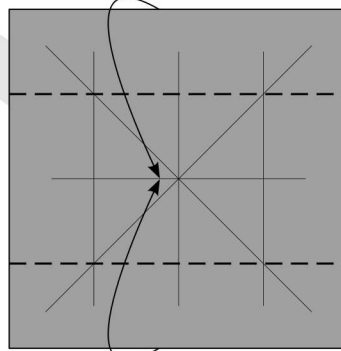

4 protilehlé hrany složíme ke středu

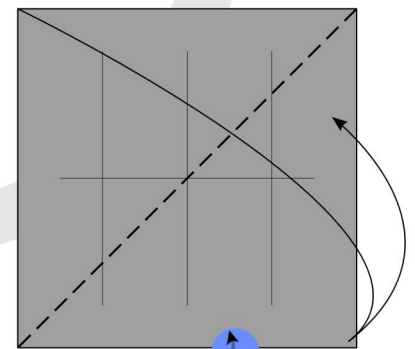

3 přeložíme po úhlopříčce a rozložíme, zopakujeme také na druhé straně

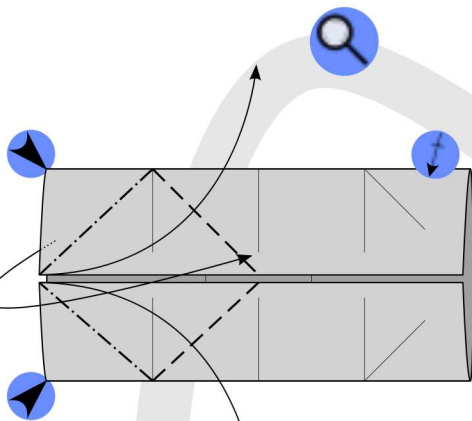

5 vnitřní rohy rozevřeme do stran, spodní hranu současně přeložíme ke středu, totéž zopakujeme na druhé straně

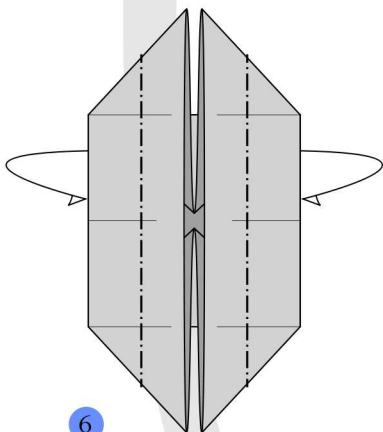

6 obě hrany založíme dozadu

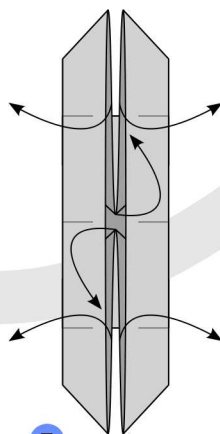

7 vrchní vrstvu rozevřeme do stran, vnitřní rohy se zvednou a rozmačknou

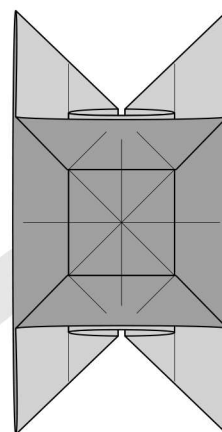

8 kontrola výsledného tvaru, model obrátíme na druhou stranu

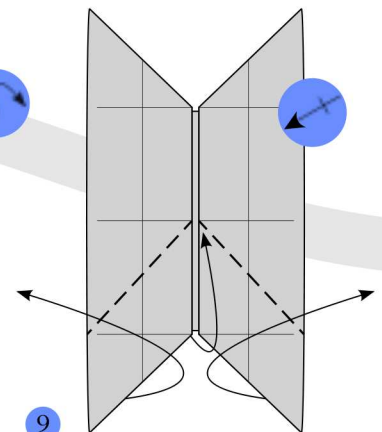

9 oba cípy přeložíme současně zatímco spodní vrstva se přeloží nahoru

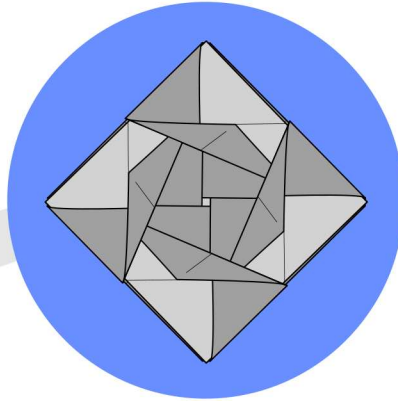

hotovou káču roztočíme

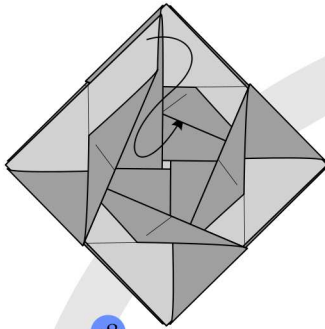
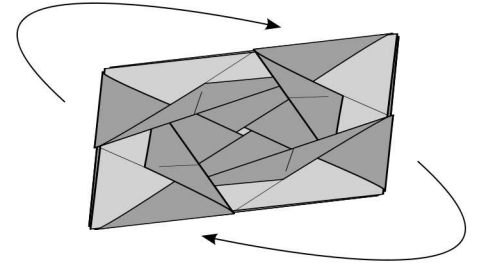

18
a nakonec poslední cíp

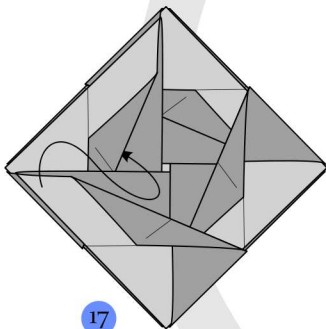

17
třetí cíp zasuneme do kapsy

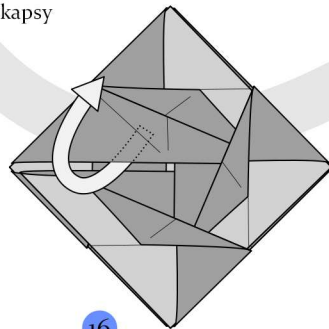

16
skrytý cíp vytáhneme navrch

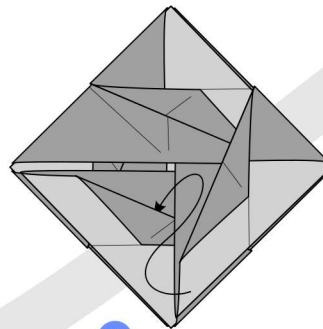

15
další cíp zasuneme
stejným způsobem

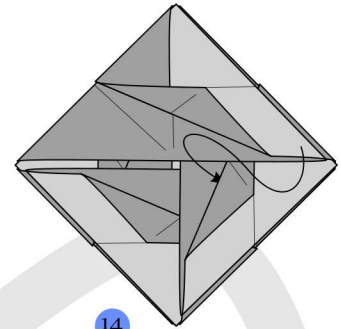

14
cíp zasuneme do kapsy pod ním

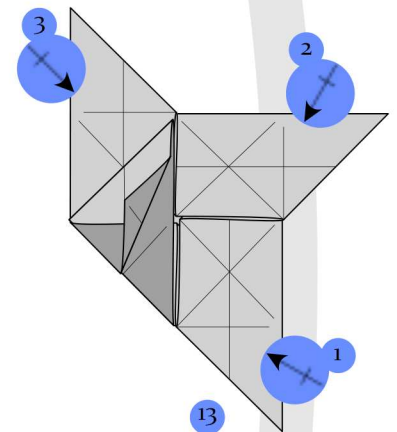

13
předchozí dva kroky zopakujeme na
zbývajících cípech ve vyznačeném pořadí

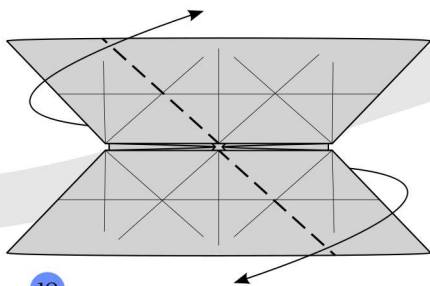

10
dva cípy přeložíme, abychom vytvořili větrník

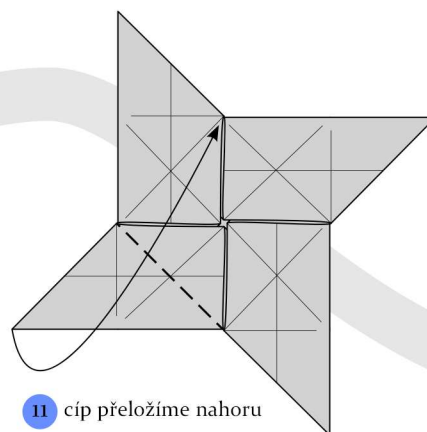

11 cíp přeložíme nahoru

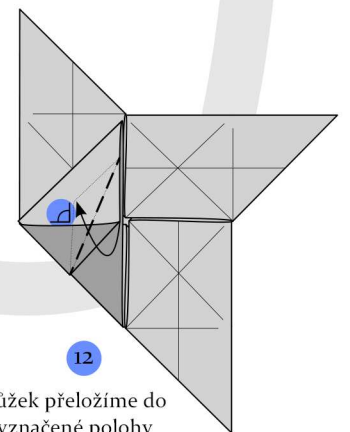

12
růžek přeložíme do
vyznačené polohy